

高校生男子シングルス

第18回ウインター大会
平成21年12月23日・27日
各務原スポーツ広場

1R 2R 3R 4R QF SF SF QF 4R 3R 2R 1R

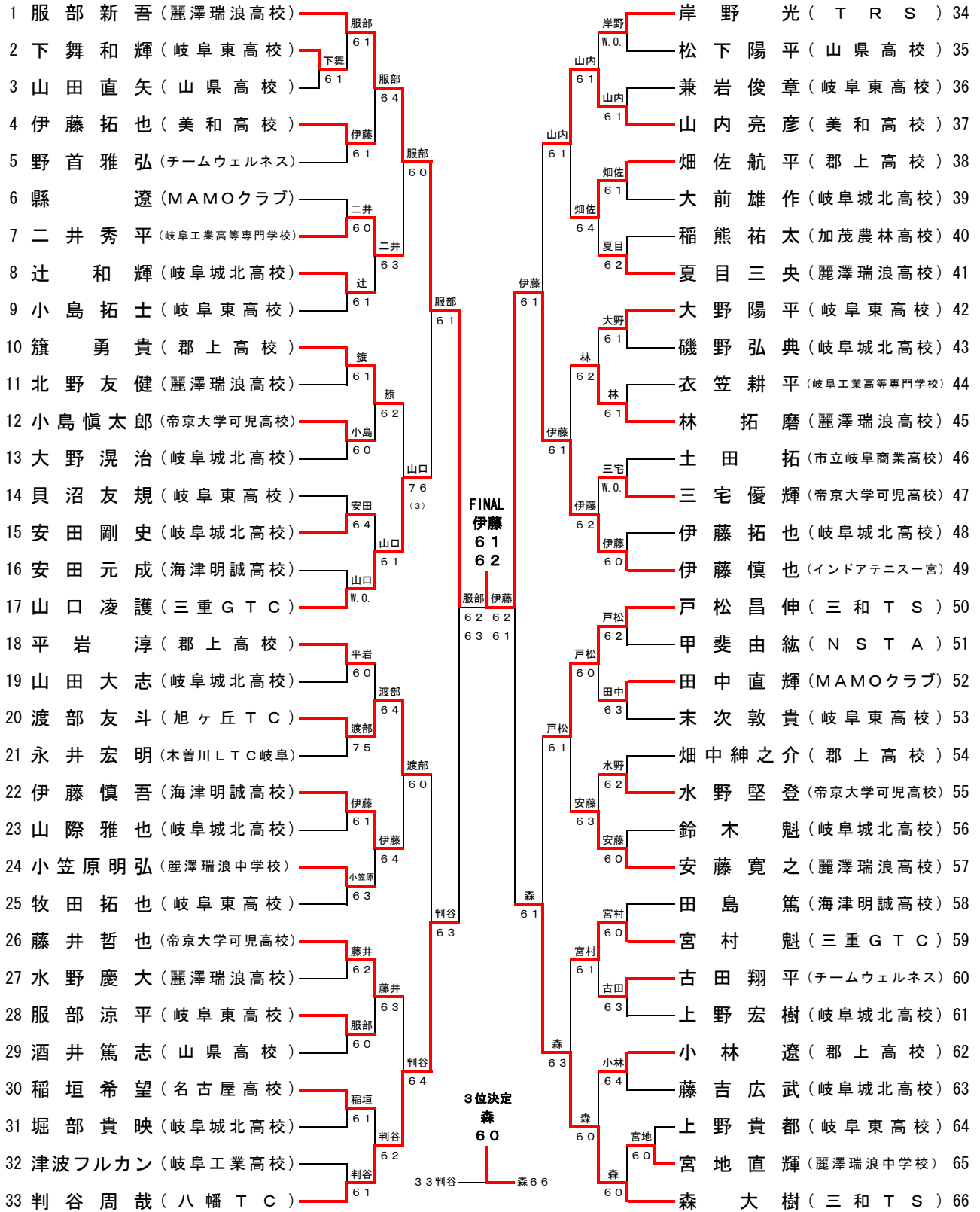

高校生女子シングルス

1 R 2 R S F S F 2 R 1 R

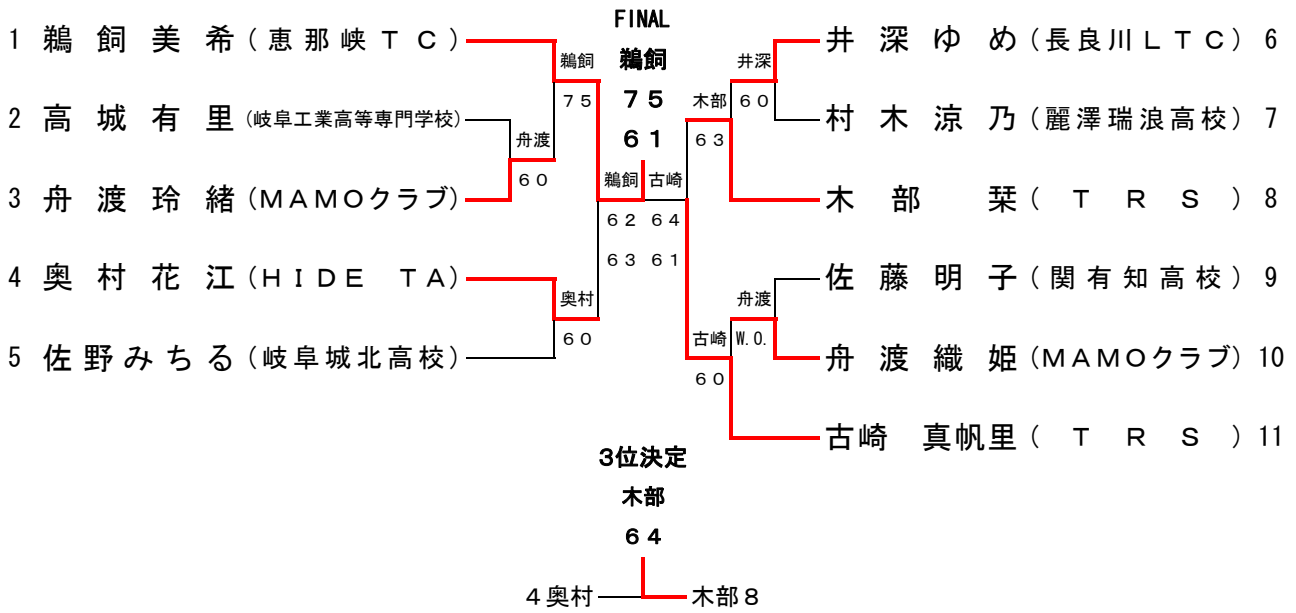

コンソレーション

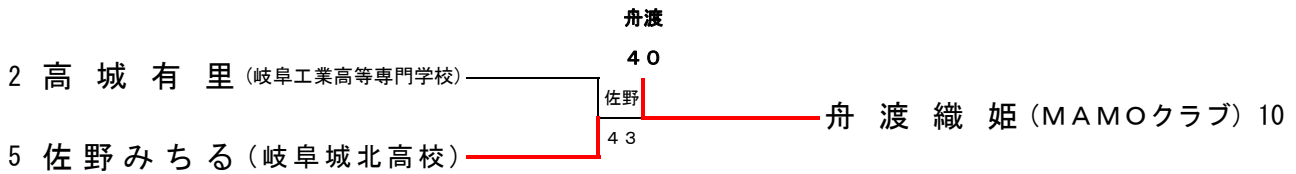

小学生男子コンソレーション

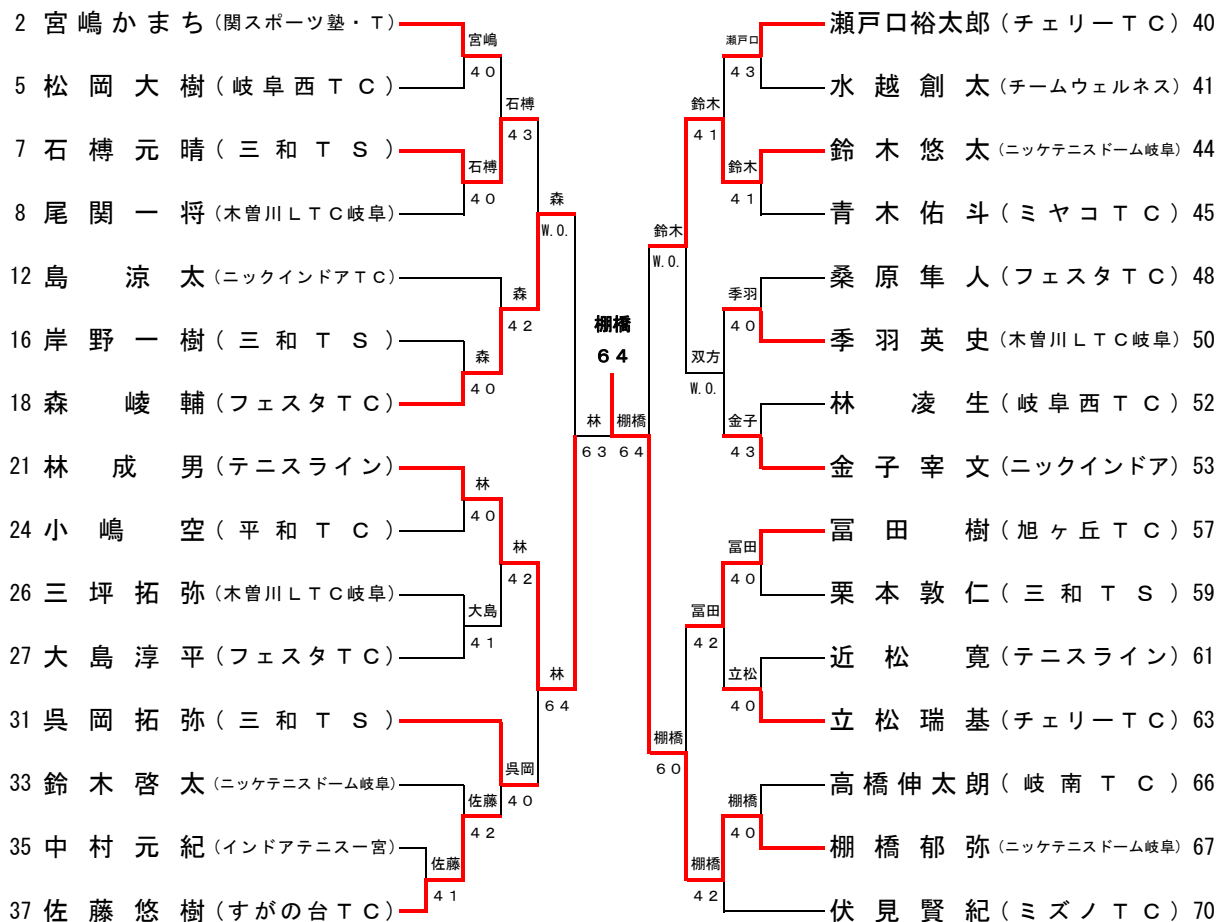

中学生男子シングルス

第18回ウインター大会
平成21年12月28日・29日
各務原スポーツ広場・旭ヶ丘TC

1R 2R 3R 4R QF SF SF QF 4R 3R 2R 1R

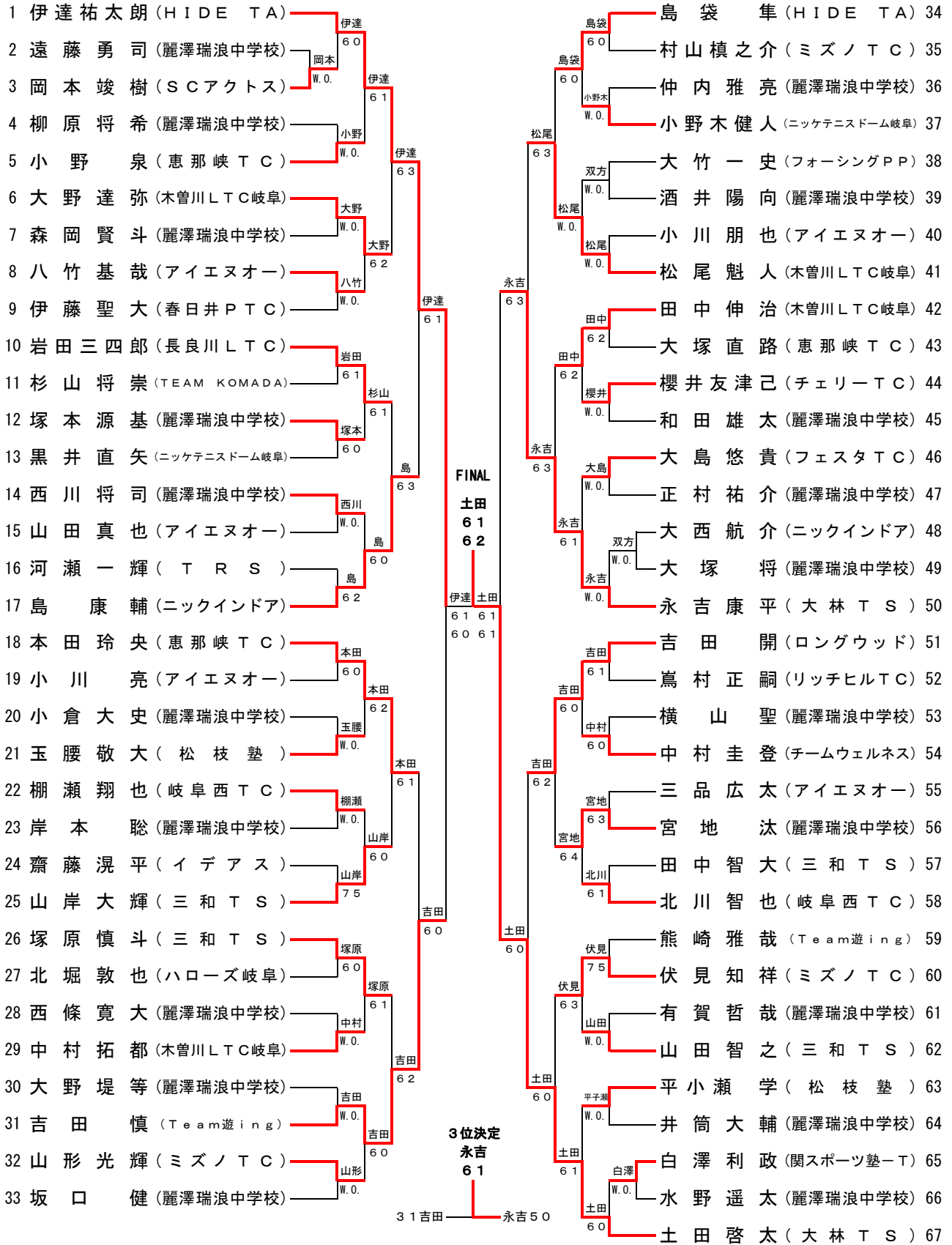

中学生女子シングルス

第18回ウインター大会
平成21年12月28日・29日
各務原スポーツ広場・旭ヶ丘TC

1R 2R 3R QF SF SF QF 3R 2R 1R

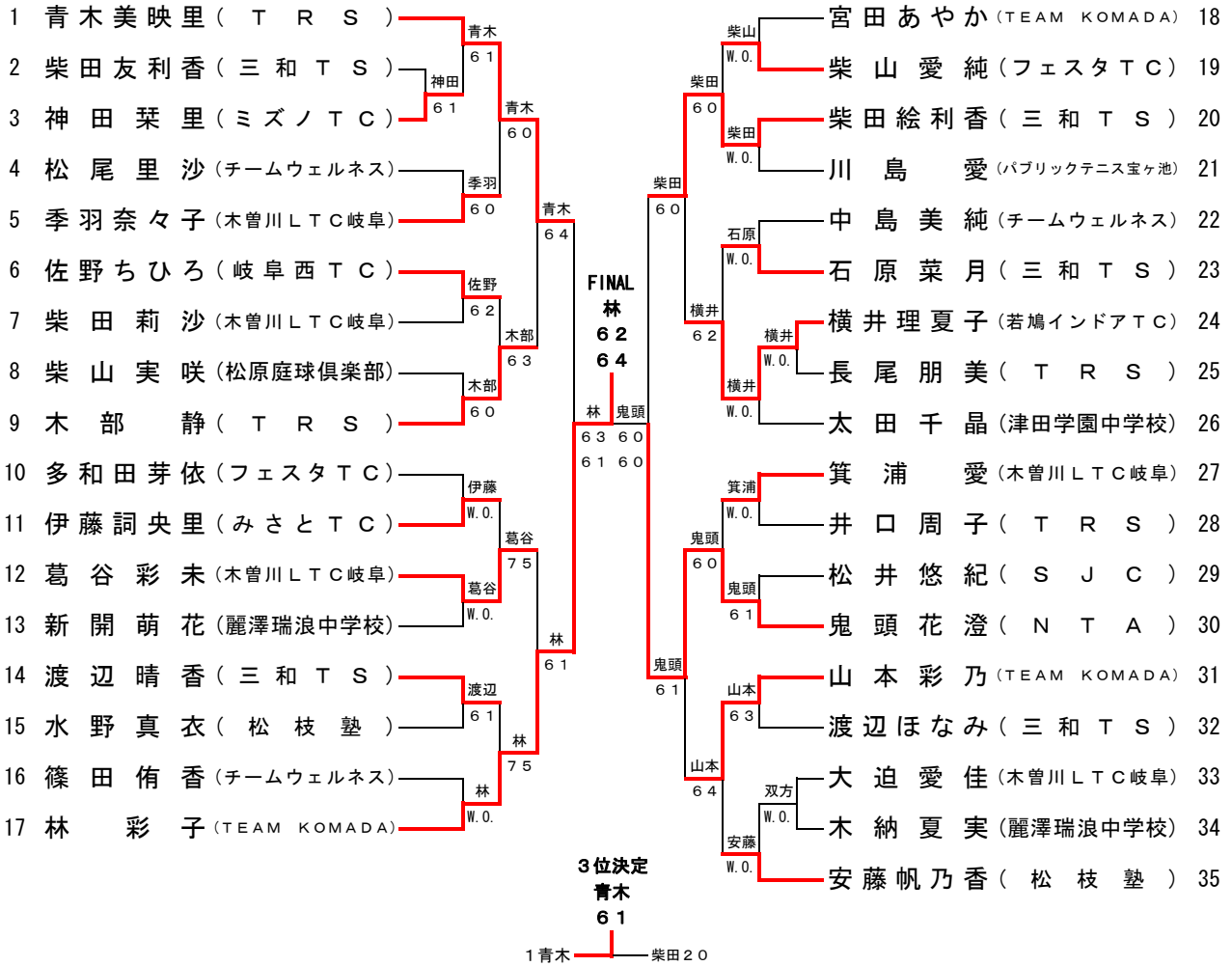

コンソレーション

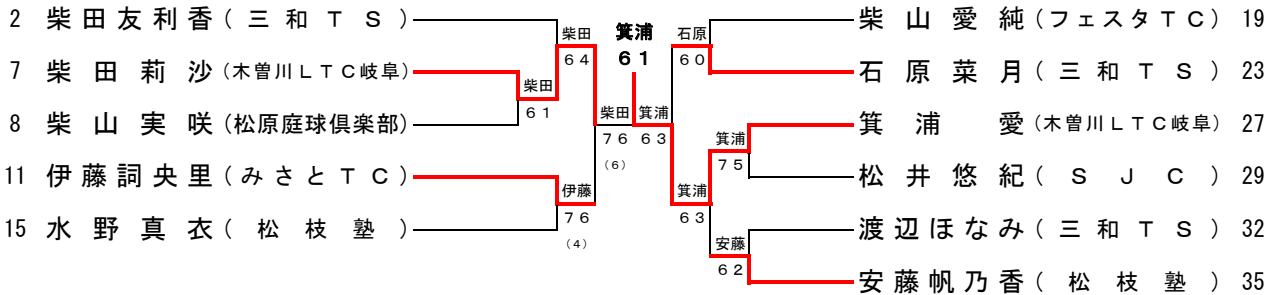

小学生男子シングルス

第18回ウインター大会
平成21年12月27日・29日
各務原スポーツ広場・旭ヶ丘TC

1R 2R 3R 4R QF SF SF QF 4R 3R 2R 1R

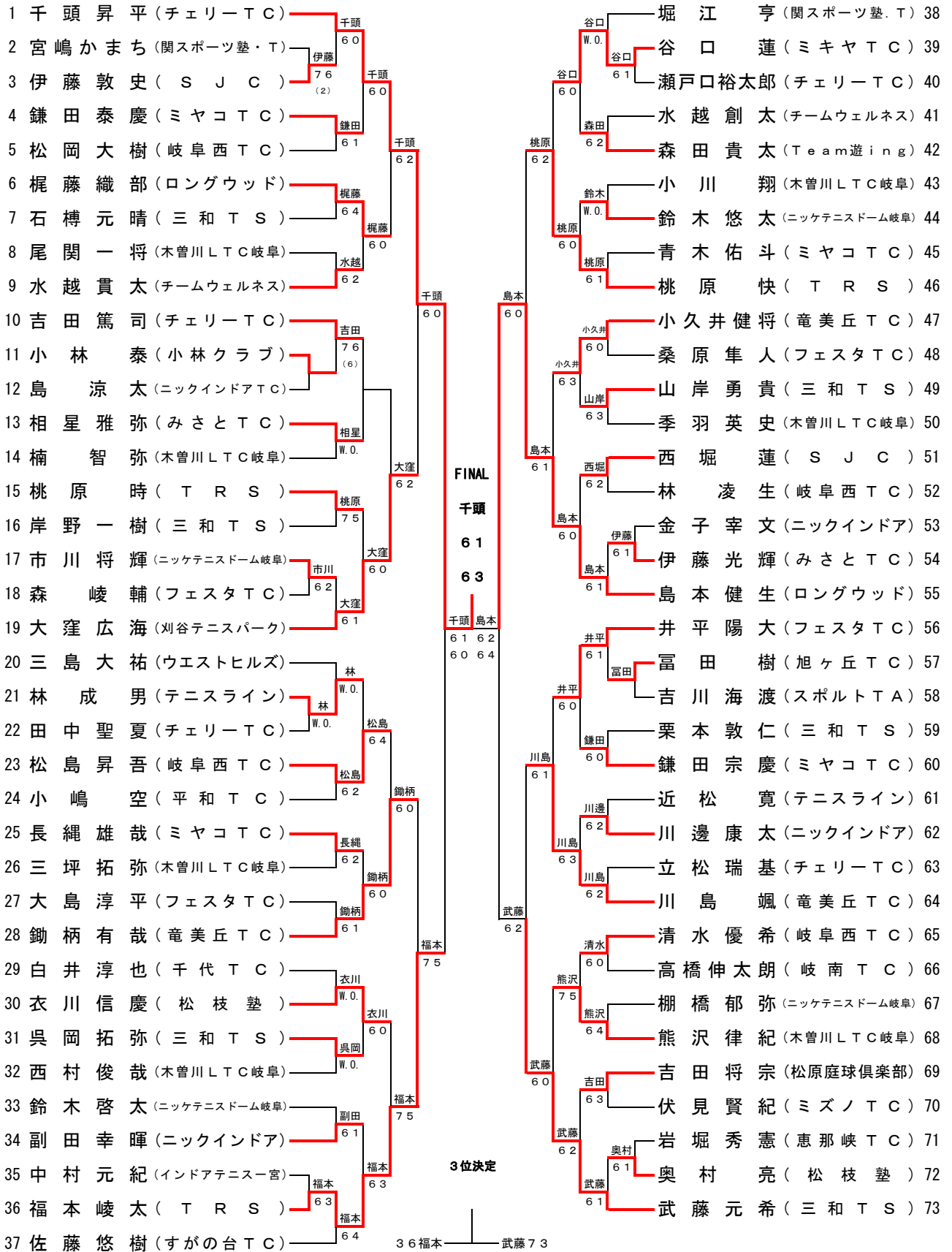

小学生女子シングルス

第18回ウインター大会
平成21年12月27日・29日
各務原スポーツ広場・旭ヶ丘TC

1R 2R 3R QF SF SFQF 3R 2R 1R

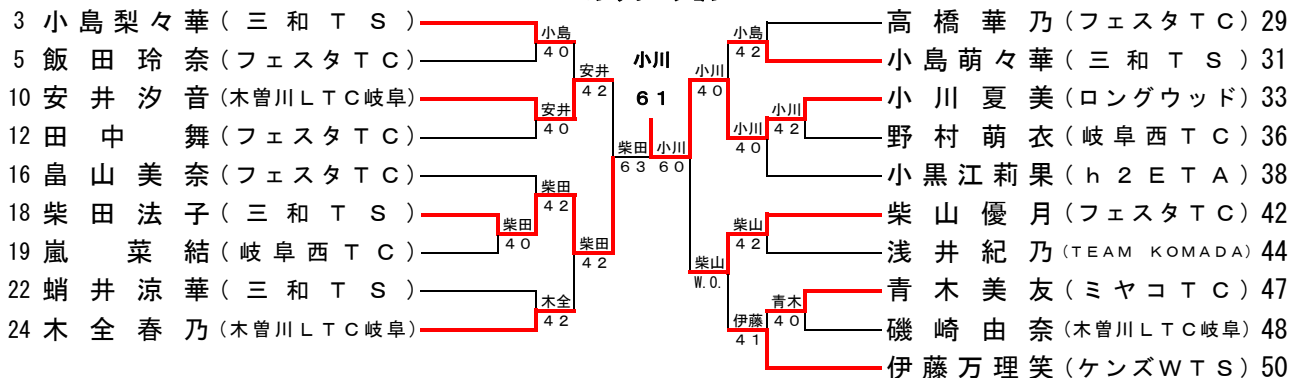
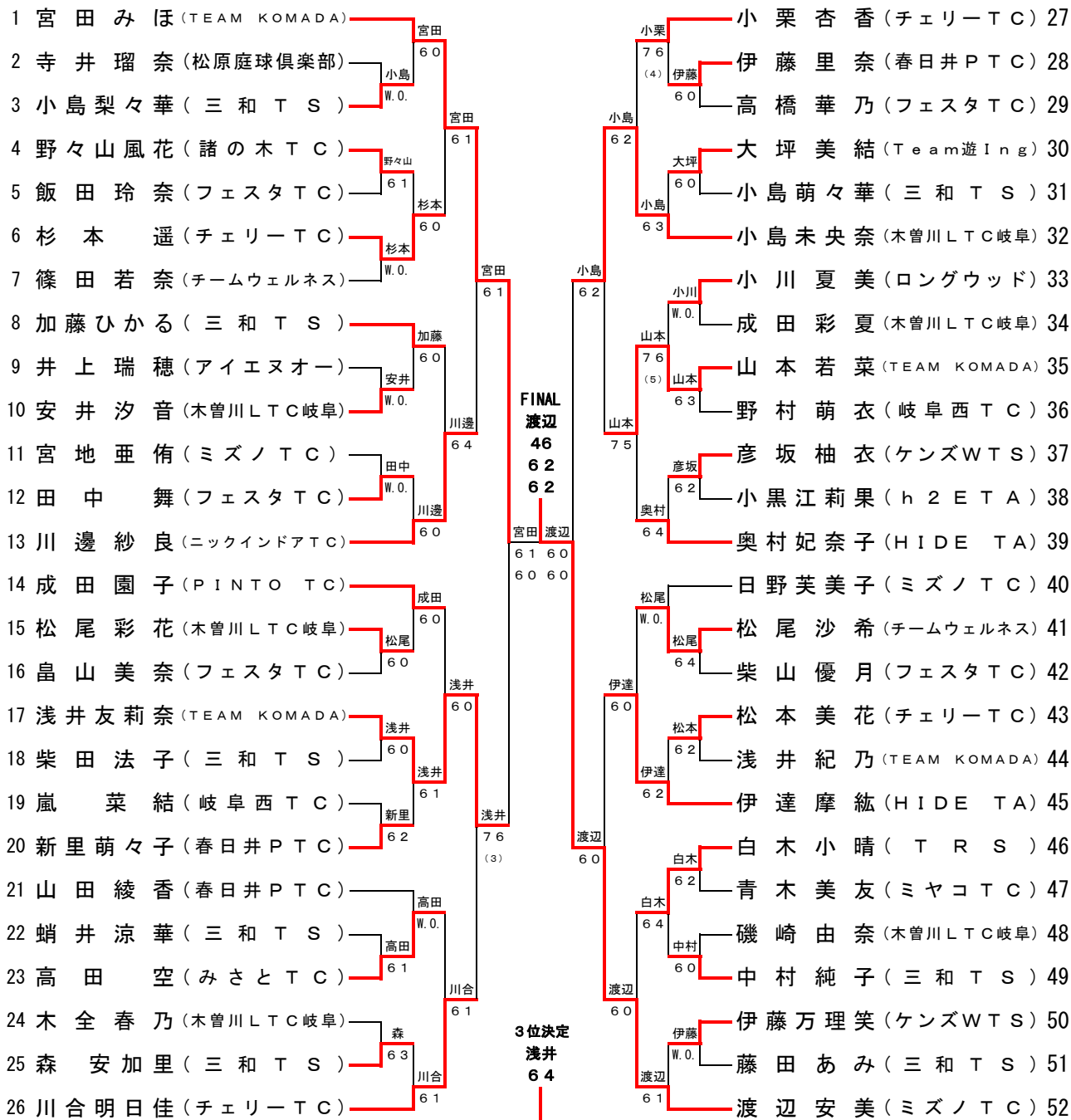

低学年男子シングルス

1R 2R QF SF SF QF 2R 1R

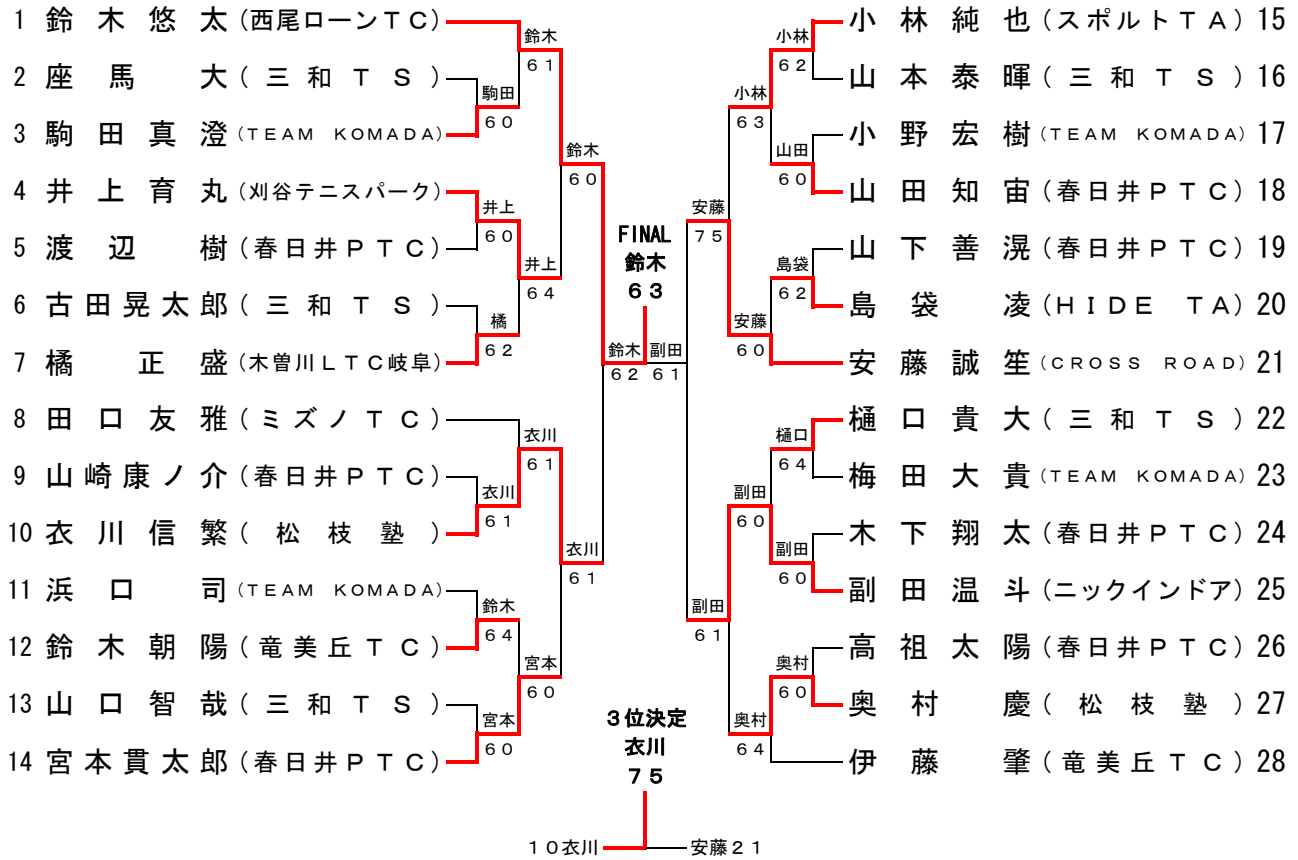

コンソレーション

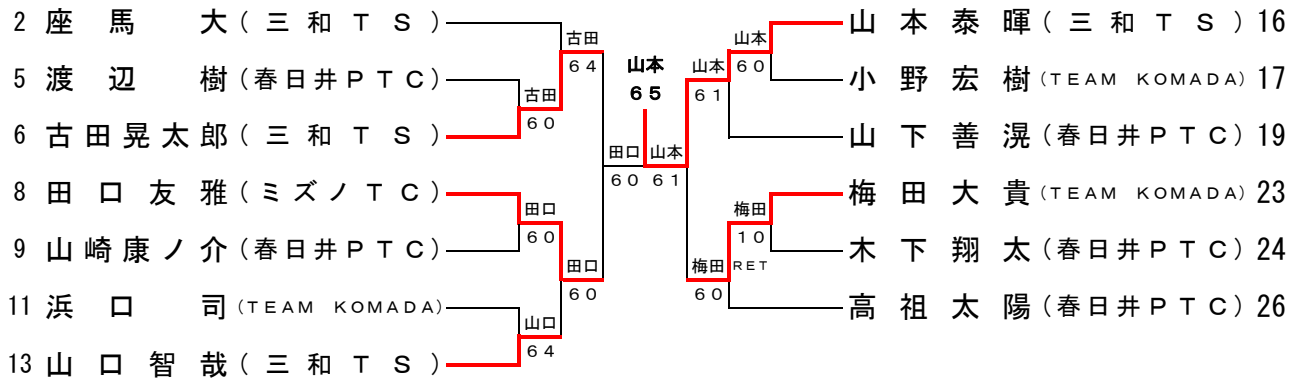

低学年女子シングルス

1 R 2 R Q F S F S F Q F 2 R 1 R

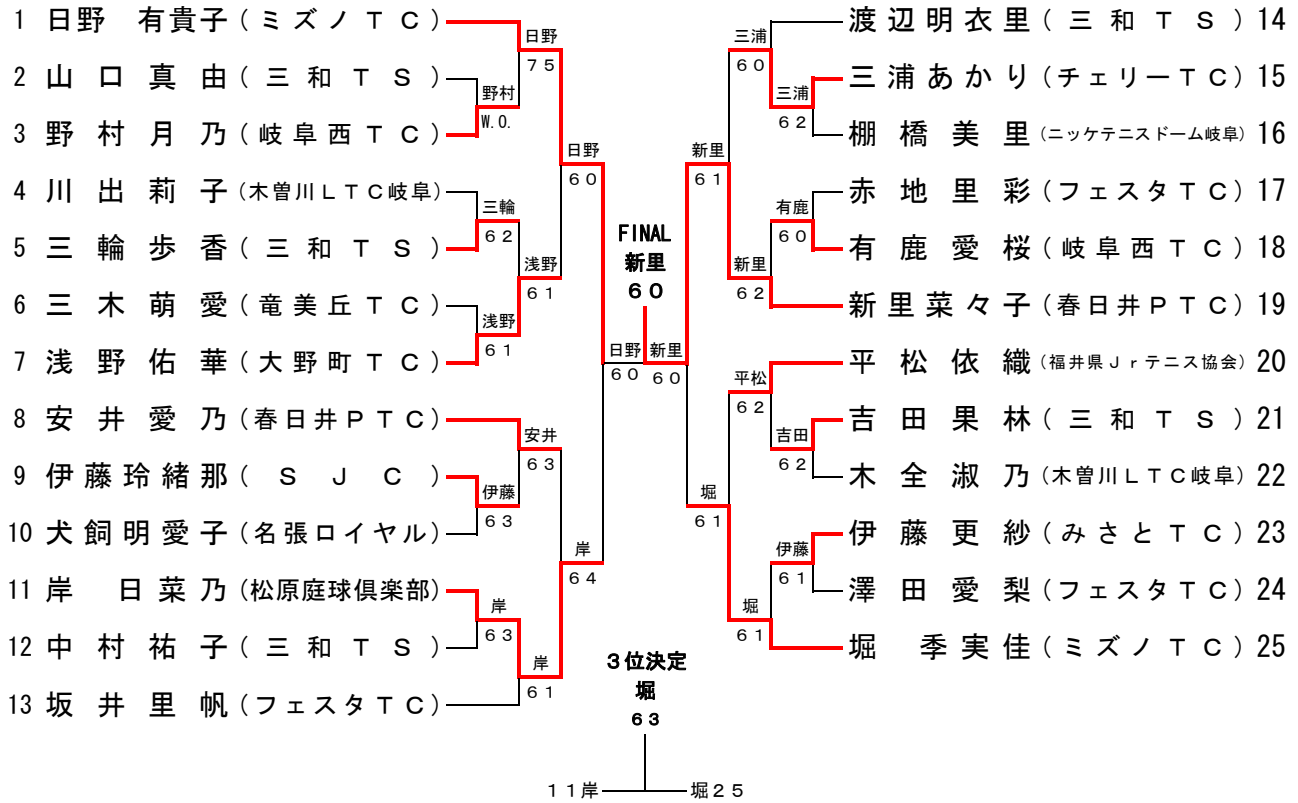

コンソレーション

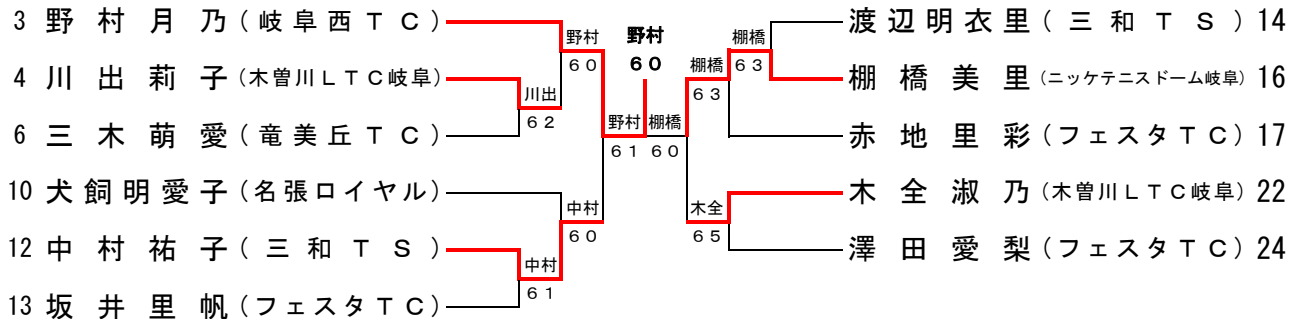

高校生男子ダブルス

1 R 2 R Q F S F S F Q F 2 R 1 R

1 判谷周哉・平岩 淳 (八幡T.C・郡上高校)	判谷 平岩	6 4	伊藤 山内	伊藤拓也・山内亮彦 (美和高校)	14
2 下舞和輝・兼岩俊章 (岐阜東高校)	下舞 兼岩	6 0	岡本 矢野	安田剛史・鈴木 魁 (岐阜城北高校)	15
3 田中勇佑・佐藤佑樹 (海津明誠高校)	判谷 平岩	6 0	藤井 加藤	岡本大地・矢野 聖 (海津明誠高校)	16
4 日下部遥城・荒川和馬 (可児工業高校)	江上 水谷	6 3	辻 上野	津波フルカン・牧野新 (岐阜工業・スポーツジロー)	17
5 江上亨佑・水谷祐大 (海津明誠高校)	江上 水谷	6 4	藤井 加藤	辻 和輝・上野宏樹 (岐阜城北高校)	18
6 松山尚永・渡辺拓哉 (加茂農林高校)	藤吉 大野	6 0	判谷 山口	藤井哲也・加藤大志 (帝京大学可児・可児工業)	19
7 藤吉広武・大野滉治 (岐阜城北高校)	判谷 平岩	6 1	山口 宮村	堀部貴映・大前雄作 (岐阜城北高校)	20
8 畑佐航平・小林 遼 (郡上高校)	甲斐 吉岡	6 1 6 4	山口 宮村	山口凌護・宮村 魁 (三重GTC)	21
9 甲斐由紘・吉岡将利 (NSTA・富田高校)	甲斐 吉岡	6 2	山口 宮村	伊藤 均・鈴木純司 (海津明誠高校)	22
10 伊藤慎吾・棚橋克弥 (海津明誠高校)	甲斐 吉岡	6 0	山口 宮村	安田元成・田島 篤 (海津明誠高校)	23
11 中村 凌・渡邊大貴 (加茂農林高校)	中村 渡邊	6 3	安江 大島	安江 啓・大島好昌 (可児高校)	24
12 伊藤拓也・山田大志 (岐阜城北高校)	中村 渡邊	6 0	安江 大島	安江 啓・大島好昌 (可児高校)	24
13 篠 勇貴・畑中紳之介 (郡上高校)	篠 畑中	6 1	安江 大島	村越俊介・伊藤遼太 (三和TS・可児高校)	25

コンソレーション

村越・伊藤

3 田中勇佑・佐藤佑樹 (海津明誠高校)	日下部 荒川	6 2	津波 牧野	安田剛史・鈴木 魁 (岐阜城北高校)	15
4 日下部遥城・荒川和馬 (可児工業高校)	日下部 荒川	6 0	伊藤 村越	津波フルカン・牧野新 (岐阜工業・スポーツジロー)	17
6 松山尚永・渡辺拓哉 (加茂農林高校)	伊藤 棚橋	6 1	堀部 大前	堀部貴映・大前雄作 (岐阜城北高校)	20
8 畑佐航平・小林 遼 (郡上高校)	伊藤 棚橋	6 1 6 2	村越 伊藤	伊藤 均・鈴木純司 (海津明誠高校)	22
10 伊藤慎吾・棚橋克弥 (海津明誠高校)	伊藤 棚橋	6 2	村越 伊藤	安田元成・田島 篤 (海津明誠高校)	23
12 伊藤拓也・山田大志 (岐阜城北高校)	伊藤 棚橋	6 0	村越 伊藤	村越俊介・伊藤遼太 (三和TS・可児高校)	25

高校生女子ダブルス

第18回ウインター大会
平成21年12月26日
各務原スポーツ広場

1R2RSFSF2R1R

FINAL

鹿島・古崎

1	鵜飼美希・木部 栞 (恵那峡TC・TRS)	鵜飼 木部	61 06	武藤 舟渡	高城有里・和田美希 (岐阜工業高等専門学校)	8
2	河合祐美・清水美彩貴 (山県高校)	河合 清水	60 63	舟渡 武藤	武藤理紗・武藤美紗 (山県高校)	9
3	松岡理奈・佐溝絵理香 (海津明誠高校)	鵜飼 木部	60 60	鹿島 古崎	舟渡織姫・舟渡玲緒 (MAMOクラブ)	10
4	佐野みちる・富山ユキコ (岐阜城北高校)	佐野 富山	60 60	棚橋 中村	山田真由香・岩井彩乃 (山県高校)	11
5	清水雅代・田中麻莉子 (山県高校)	山田 (2) 村木	76 60	鹿島 古崎	棚橋紗季奈・中村圭奈 (岐阜城北高校)	12
6	山田百香・村木涼乃 (麗澤瑞浪高校)	山田 村木	64 60	鹿島 古崎	鹿島弥生・古崎真帆里 (TRS)	13
7	藤田明里・小森美咲 (山県高校)	村木	60			

コンソレーション

高城・和田

3	松岡理奈・佐溝絵理香 (海津明誠高校)	清水 田中	61 61	高城 和田	高城有里・和田美希 (岐阜工業高等専門学校)	8
5	清水雅代・田中麻莉子 (山県高校)	清水 田中	61 60	高城 和田	山田真由香・岩井彩乃 (山県高校)	11
7	藤田明里・小森美咲 (山県高校)	田中	63			

中学生男子ダブルス

第18回ウィンター大会
平成21年12月26日
東海学院大学
12月28日 各務原

1 R 2 R S F S F 2 R 1 R
FINAL

吉田・井上

1	伊達祐太郎・山岸大輝 (HIDE・三和TS)	塚本 63 宮地 76	田中 63 岩田 76	白澤利政・実広椋太 (関スポーツ塾・ウェルネス)	6
2	塚本源基・宮地 汰 (麗澤瑞浪中学校)	塚本 64 宮地 60	(3) 60	田中伸治・岩田三四郎 (木曾川L・長良川L)	7
3	木下大裕 熊崎雅哉 (恵那峡・遊ing)	吉田 63 井上 36	北川 63 島袋 36	北川智也・島袋 隼 (岐阜西TC・HIDE)	8
4	吉田 開・井上英輝 (ロングウッド・佐々JTS)	吉田 64 井上 75	北川 64 島袋 75	平小瀬 学・玉腰敬大 (松枝塾)	9
5	吉田 慎・大塚直路 (遊ing・恵那峡TC)	吉田 64 井上 62	北川 64 島袋 62	玉木誠治・本田玲央 (三和TS・恵那峡TC)	10

コンソレーション

伊達・山岸

1	伊達祐太郎・山岸大輝 (HIDE・三和TS)	伊達 64 山岸 63	平小瀬 64 玉腰 63	白澤利政・実広椋太 (関スポーツ塾・ウェルネス)	6
3	木下大裕 熊崎雅哉 (恵那峡・遊ing)	伊達 63 山岸 64	平小瀬 63 玉腰 64	平小瀬 学・玉腰敬大 (松枝塾)	9
5	吉田 慎・大塚直路 (遊ing・恵那峡TC)	伊達 64 山岸 63	平小瀬 64 玉腰 63		

中学生女子ダブルス

第18回ウィンター大会
平成21年12月26日
東海学院大学
12月28日 各務原

1 R S F S F 1 R
FINAL

山本・林

1	安藤帆乃香・朝居信乃 (松枝塾・アクトス)	森岡 75 脇田 16	木部 75 長尾 16	木部 静・長尾朋美 (TRS)	4
2	井口周子・柴山実咲 (TRS・松原庭球倶楽部)	森岡 76 脇田 62	(5) 62	渡辺晴香・渡辺ほなみ (三和TS)	5
3	森岡美緒・脇田菜名花 (名経大市邨中)	森岡 60 脇田 63	山本 60 林 63	松井悠紀・佐野ちひろ (SJC・岐阜西TC)	6
		W.O. 60 脇田 64	山本 60 林 64	山本彩乃・林 彩子 (TEAM KOMADA)	7

コンソレーション

渡辺・渡辺

W.O.

1	安藤帆乃香・朝居信乃 (松枝塾・アクトス)	渡辺 62 渡辺 62	渡辺 62 渡辺 62	渡辺晴香・渡辺ほなみ (三和TS)	5
		W.O.	W.O.	松井悠紀・佐野ちひろ (SJC・岐阜西TC)	6

小学生男子ダブルス

1 R 2 R S F S F 2 R 1 R

FINAL

千頭・大窪

第18回ウインター大会
平成21年12月26日
東海学院大学
12月28日 各務原

1	島 涼太・副田幸暉 (ニックインドア)	井平 6 2	山岸	季羽英史・橋 一慶 (木曾川 L T C 岐阜)	6
2	井平陽大・伊達佳佑 (フェスタ・H I D E)	伊達 6 3	山岸 石樽	山岸勇貴・石樽元晴 (三和 T S)	7
3	林 成男・橋 正盛 (木曾川 L T C 岐阜)	井平 6 0	石樽 6 3	中島輝紀・原 健人 (T S マッシュ)	8
4	小林 泰・福本峻太 (小林クラブ・T R S)	川島 6 4 6 2	千頭 大窪	桃原 快・衣川信慶 (T R S・松枝塾)	9
5	川島 颯・沖本東樹 (竜美丘 T C・h 2 E T A)	川島 7 6 6 2	沖本 6 1 (6)	堀江 亨・井川直哉 (関スポーツ塾・T T A)	10
			桃原 衣川	千頭 大窪	6 3
			千頭 大窪	千頭昇平・大窪広海 (チェリー T C・刈谷 T P)	11

コンソレーション

堀江・井川

1	島 涼太・副田幸暉 (ニックインドア)	島・副田 6 4	堀江 亨・井川直哉 (関スポーツ塾・T T A)	10
4	小林 泰・福本峻太 (小林クラブ・T R S)	6 5		

小学生女子ダブルス

1 R 2 R S F S F 2 R 1 R

FINAL

宮田・浅井

第18回ウインター大会
平成21年12月26日
東海学院大学
12月28日 各務原

1	宮田みほ・浅井友莉奈 (TEAM KOMADA)	宮田 6 4	小塩	池田実央・大坪美結 (Team 游 i n g)	8
2	青木美友・小枝茉由 (ミヤコ T C・小林クラブ)	浅井 6 7 (5)	川合 小塩	小塩菜津美・小塩仁美 (テニスショップ NAWA)	9
3	杉本 遥・小栗杏香 (チェリー T C)	杉本 6 3	脇田 6 4	川合明日佳・脇田有梨花 (チェリー T C)	10
4	中村純子・柴田法子 (三和 T S)	小栗 6 2	宮田 川合	彦坂柚衣・伊藤万理笑 (ケンズ W T S)	11
5	松尾彩花・安井汐音 (木曾川 L T C 岐阜)	中村 6 1 6 0	浅井 脇田	小島萌々華・小島梨々華 (三和 T S)	12
6	新里菜々子・安井愛乃 (春日井 P T C)	柴田 6 1 6 1	伊達 山田	山田綾香・伊藤里奈 (春日井 P T C)	13
7	伊達摩紘・白木小晴 (H I D E・T R S)	伊達 6 3	白木 伊藤		
			山田 伊藤		
			7 6 (4)		

コンソレーション

池田・大坪

5	松尾彩花・安井汐音 (木曾川 L T C 岐阜)	新里 安井 池田 大坪	池田実央・大坪美結 (Team 游 i n g)	8
6	新里菜々子・安井愛乃 (春日井 P T C)	6 0 6 5	小島萌々華・小島梨々華 (三和 T S)	12